

100 1919
2019
ANNIVERSARY

Corà®
WOOD EXPERIENCE

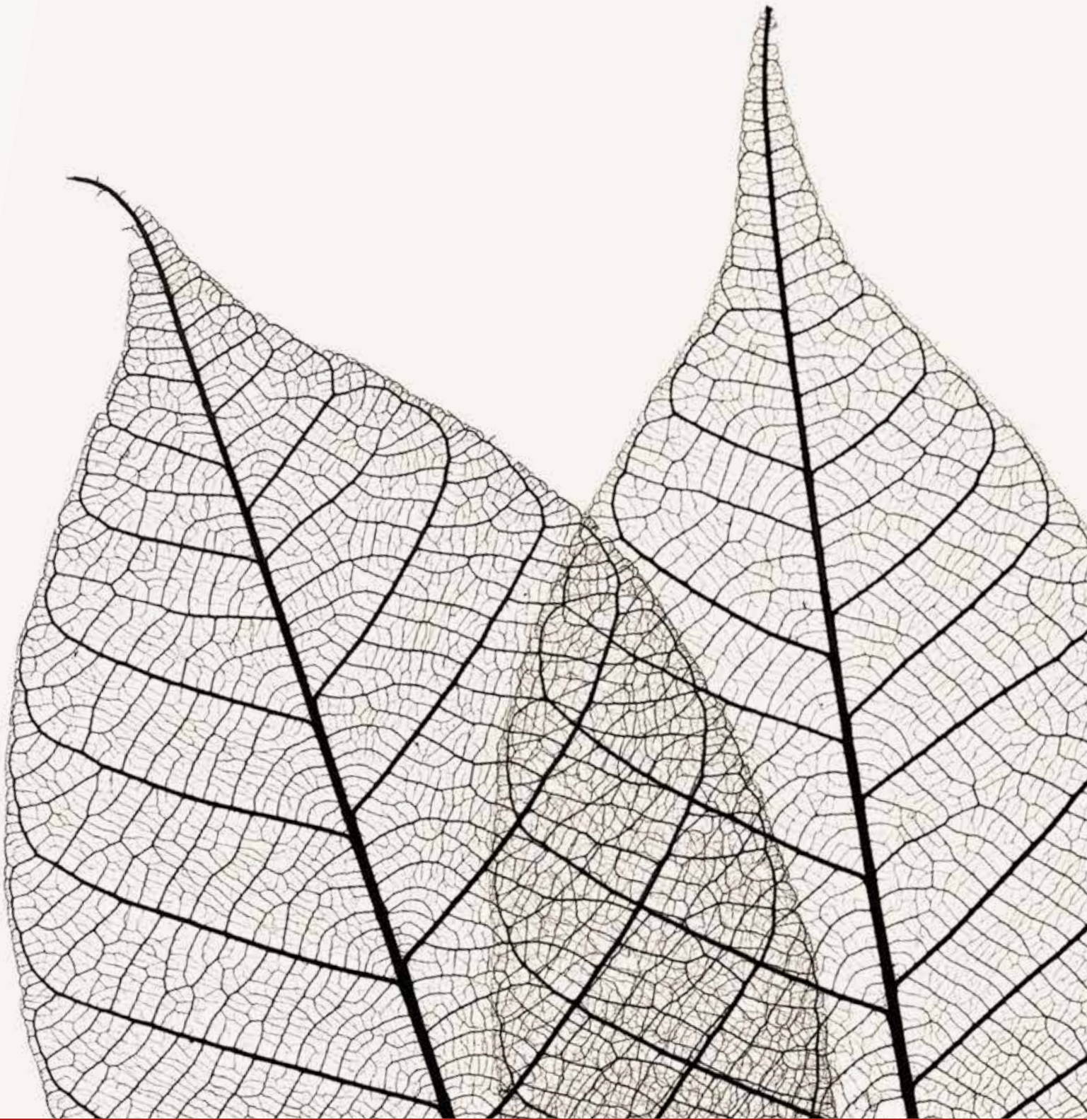

FOGLIA
sostituita separazione

Super trasparente separatore - cornice legno naturale

Con il suo design elegante e discreto, questo schermo trasparente ti consente di relazionarti in sicurezza nella vita di tutti i giorni.

Foglia è un elemento, anti-diffusione, anti-batterico e separatore di ambienti.

REALIZZATO IN ITALIA

Legno chiaro naturale legato a spina e colla. Parafiato 1 mm ExtraClear (protetto da pellicola a togliere su ambo i lati).

FLESSIBILITÀ NELLE APPLICAZIONI

Supporto in legno chiaro ad incastro forzato, posizionabili in qualsiasi punto consentono orientamento sia orizzontale che verticale.

PRONTA CONSEGNA

Personalizzabile per dimensioni e finiture.



AGILE

Di facile movimentazione. I piedini a supporto in legno a pressione non si staccano se viene sollevato.

ELEGANTE

Il legno contrasta la supertrasparenza del parafiato offrendo un impatto soft ed accogliente, le finiture (opzionali nero opaco, bianco opaco o noce) lo armonizzano con i gusti e l'ambiente che li accoglie.

IGIENICO

Facile da pulire con panno pulito morbido umido, la superficie protettiva non si sgancia anche esercitando forte pressione si raccomanda tuttavia di trattare con cautela. Non emerge, da quanto si conosce allo stato attuale, che sul legno germi e batteri sopravvivano.

SICURO

La sua leggerezza e i materiali con cui è costruito in caso di ribaltamento non provocano ferite o tagli.



SPECIFICHE TECNICHE

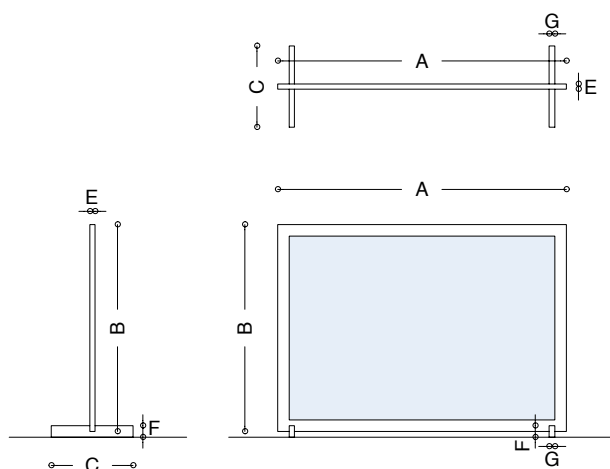

	A	B	D	foro luce	peso
FOGLIA T001	97	67	4	91 x 61	1,5 kg
FOGLIA T002	106	76	4	100 x 70	1,8 kg
FOGLIA T003	76	56	4	70 x 50	1,2 kg

misure espresse in cm.

Dimensioni **personalizzabili** su richiesta.

SUPPORTI

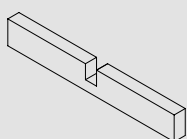

LEGNO (standard compreso nella fornitura)

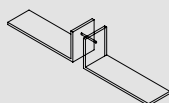

INOX SATINATO (opzionale)

NOTA: il supporto in LEGNO è riposizionabile e consente l'orientamento in orizzontale o verticale. Il supporto INOX prevede fori di attacco.

	C	F	G	TIPO AGGANCIO
LEGNO	30	4	2	a pressione
INOX SATINATO	10	4	0,3	vite passante a farfalla

misure espresse in cm.

VARIANTI COLORE

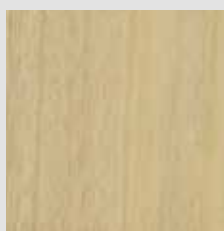

NATURALE (standard)

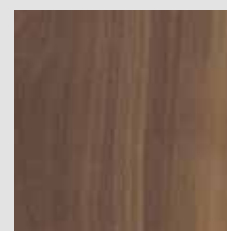

COLORE NOCE

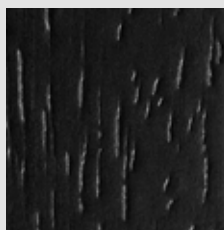

NERO OPACO



BIANCO OPACO

*Possiamo produrre altre misure su richiesta con un quantitativo minimo di 50 pezzi, siamo anche in grado di **PERSONALIZZARE LE FINITURE** scegliendo tra ampia gamma disponibile o inviando RAL o campione colore.

Super trasparente separatore - cornice legno naturale

Con il suo design elegante e discreto, questo schermo trasparente ti consente di relazionarti in sicurezza nella vita di tutti i giorni.

Foglia è un elemento, anti-diffusione, anti-batterico e separatore di ambienti.

REALIZZATO IN ITALIA

Legno chiaro naturale legato a spina e colla. Parafiato 1 mm ExtraClear (protetto da pellicola a togliere su ambo i lati).

FLESSIBILITÀ NELLE APPLICAZIONI

Supporto in legno chiaro ad incastro forzato, posizionabili in qualsiasi punto consentono orientamento sia orizzontale che verticale.

PRONTA CONSEGNA

Personalizzabile per dimensioni e finiture.



AGILE

Di facile movimentazione. I piedini a supporto in legno a pressione non si staccano se viene sollevato.

ELEGANTE

Il legno contrasta la supertrasparenza del parafiato offrendo un impatto soft ed accogliente, le finiture (opzionali nero opaco, bianco opaco o noce) lo armonizzano con i gusti e l'ambiente che li accoglie.

IGIENICO

Facile da pulire con panno pulito morbido umido, la superficie protettiva non si sgancia anche esercitando forte pressione si raccomanda tuttavia di trattare con cautela. Non emerge, da quanto si conosce allo stato attuale, che sul legno germi e batteri sopravvivano.

SICURO

La sua leggerezza e i materiali con cui è costruito in caso di ribaltamento non provocano ferite o tagli.



SPECIFICHE TECNICHE

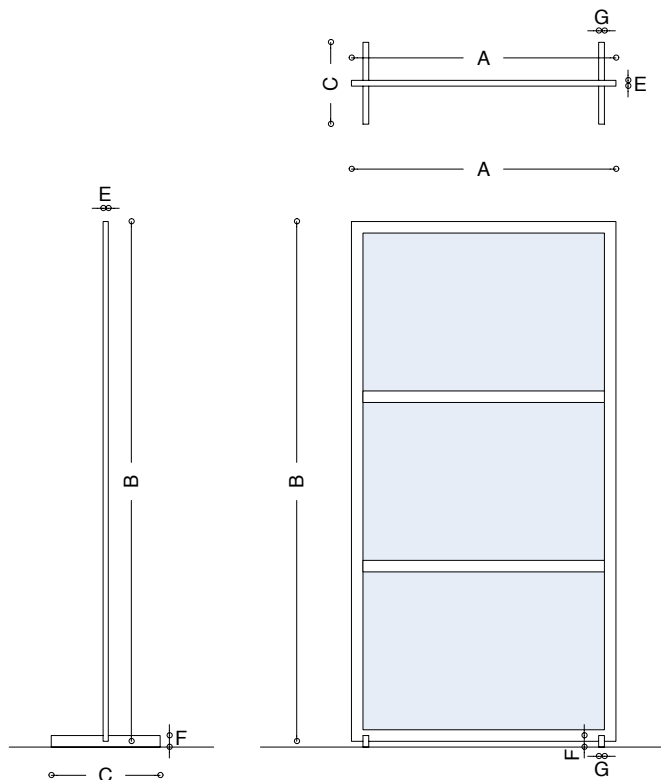

	A	B	D	foro luce	peso
FOGLIA F010	97	191	4	91 x 185	4 kg
FOGLIA T011	76	147	4	70 x 141	2,8 kg

misure espresse in cm.

Dimensioni **personalizzabili** su richiesta.

SUPPORTI

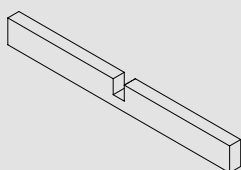

LEGNO (standard compreso nella fornitura)

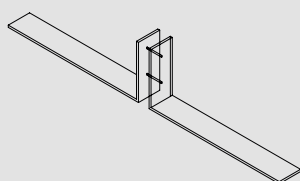

INOX SATINATO (opzionale)

	C	F	G	TIPO AGGANCIO
LEGNO	40	4	2	a pressione
INOX SATINATO	20	10	0,3	vite passante a farfalla

misure espresse in cm.

VARIANTI COLORE

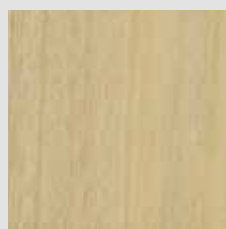

NATURALE (standard)

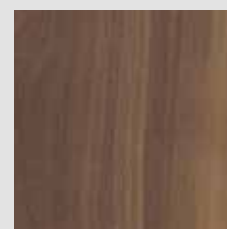

COLORE NOCE

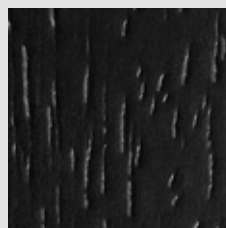

NERO OPACO



BIANCO OPACO

*Possiamo produrre altre misure su richiesta con un quantitativo minimo di 50 pezzi, siamo anche in grado di **PERSONALIZZARE LE FINITURE** scegliendo tra ampia gamma disponibile o inviando RAL o campione colore.

100 1919 2019
ANNIVERSARY

Corà®
WOOD EXPERIENCE



Petal 
by legnopan®

PETALO terra

PANNELLO DI PROTEZIONE

ANTI-DIFFUSIONE IN LISOCORE® E PLEXIGLASS

LEGGERO E ROBUSTO SEMPLICE DA MONTARE

Struttura
leggera
autoportante
in Lisocore®



Una robusta e leggera
struttura 180x100 cm dal
design innovativo per la
separazione degli ambienti
negli esercizi pubblici e
privati.

LISOCORE® è il nostro
tamburato in composto
di legno, ultraleggero,
brevettato, unico nel suo
genere grazie alla sua
leggerezza e resistenza.



PETALO terra

PANNELLO ANTIBATTERICO* **CERTIFICATO NSF ANTI-DIFFUSIONE**
IN LISOCORE® E PLEXIGLASS

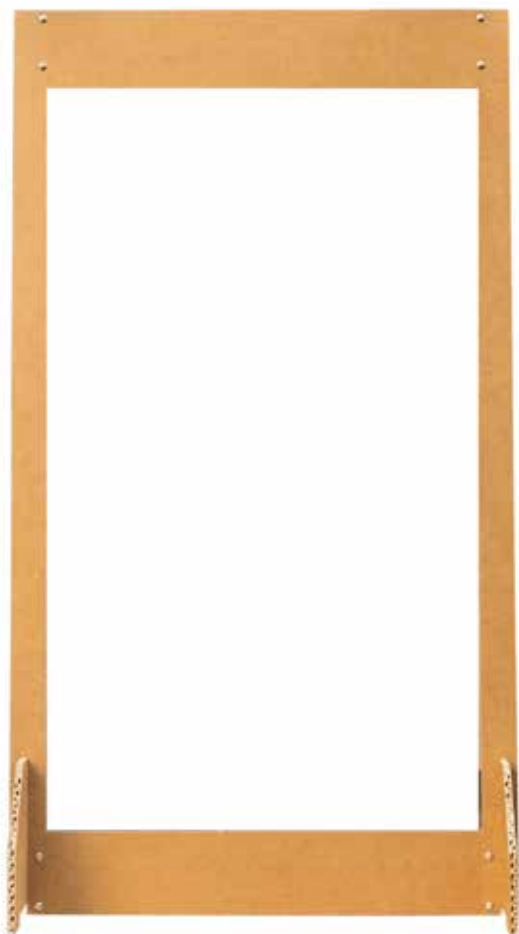

FACILE DA MONTARE

DIMENSIONI

Completo di due basi
con sistema ad incastro
L 100 x H 180 x P 1,5 cm

PESO 10 kg

FORO/LUCE 148 x 86 cm

Dimensioni **personalizzabili**
su richiesta.

COLORE PRONTA CONSEGNA

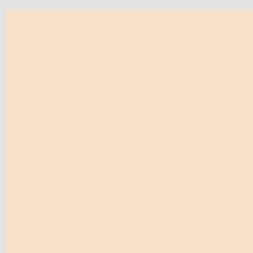

NATURALE

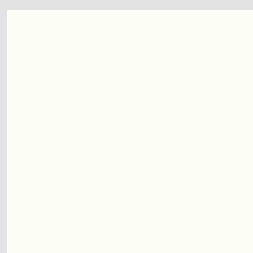

BIANCO* 01

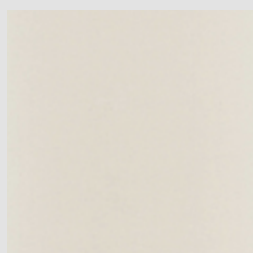

GRIGIO 02

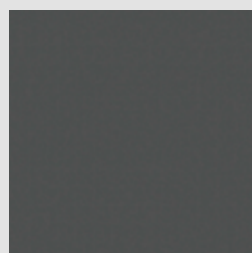

GRIGIO 06

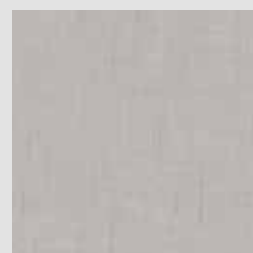

LINO ESTEIRO

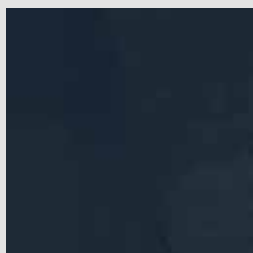

NERO* 01

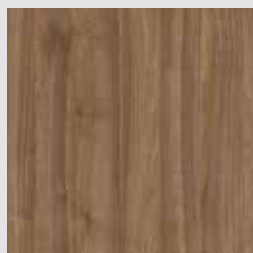

NOCE 07



ROVERE 06



MARMO DARK